

Přípevňovací prvky

IF/IFR

Montážní deska

Povrchová úprava	pozink	barva *
Cena bez DPH	499,-	593,-
Cena vč. DPH	598,80	711,60

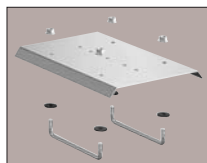

IFR

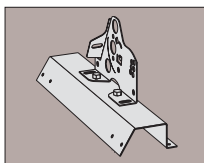

IF

Rozměry montážní desky

	A mm	B mm	
IF	140	112	LTP20/LLP20
IF	240	180	LTP45
IF	306	245	LTP115
IFC	136	125	SIN
IFR	220	205	LindabTopline

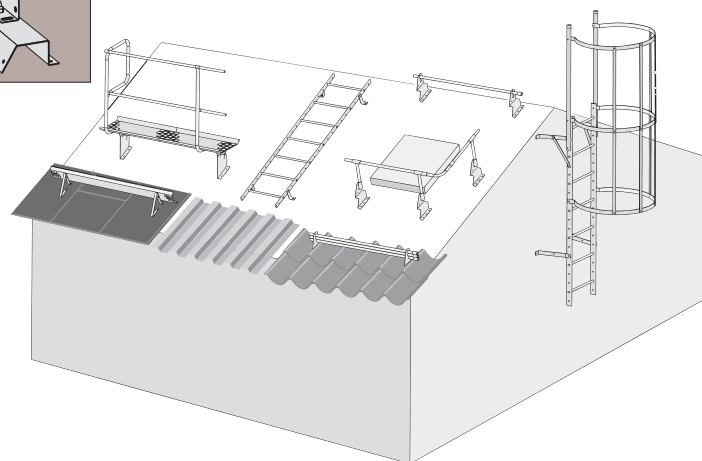
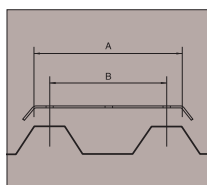

FF

Úchyt na drážkovou krytinu

Povrchová úprava	pozink	barva *
Cena bez DPH	490,-	678,-
Cena vč. DPH	588,00	813,60



Montážní deska IF slouží jako základní montáž sněžových zábran, lávky a žebříku ke krytině. Při objednání je třeba uvést typ krytiny.

Střešní lávky

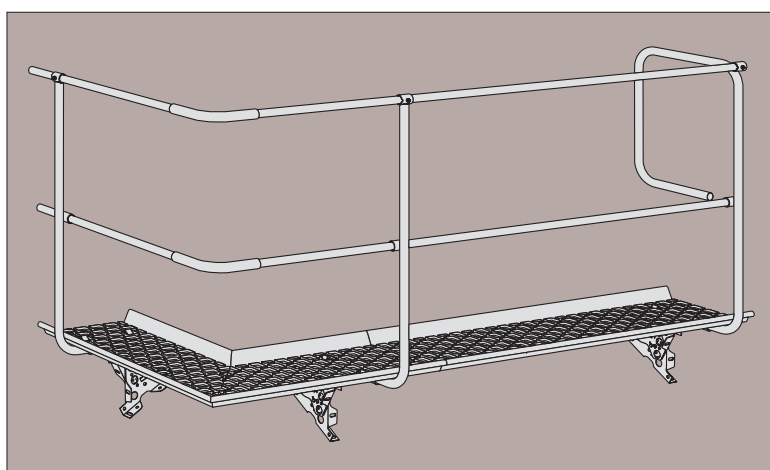

NBR

Lávka

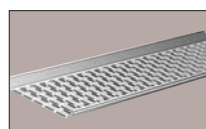

Povrchová úprava	pozink	barva *
Délka 1200 mm	1 722,-	2 195,-
Cena vč. DPH	2 066,40	2 634,00
Délka 2400 mm	3 439,-	4 392,-
Cena vč. DPH	4 126,80	5 270,40
Délka 3000 mm	4 260,-	5 457,-
Cena vč. DPH	5 112,00	6 548,40

NBRS

Spojka lávky

Povrchová úprava	pozink	barva *
Cena bez DPH	282,-	415,-
Cena vč. DPH	338,40	498,00

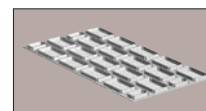

NSTO

Sloupek zábradlí

Povrchová úprava	pozink	barva *
Cena bez DPH	1 350,-	1 755,-
Cena vč. DPH	1 620,00	2 106,00



NBRV

Rohová spojka

Povrchová úprava	pozink	barva *
Cena bez DPH	5 195,-	6 480,-
Cena vč. DPH	6 234,00	7 776,00

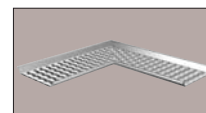

Barva * = CICE, CERN

Ostatní barvy dle vzorníku Lindab s příplatkem + 10% a pro tyto barvy příplatek 2400 Kč při zakázce do 24.000 Kč

NAND**Koncový sloupek zábradlí**

Povrchová úprava	pozink	barva *
Cena bez DPH	2 016,-	2 684,-
Cena vč. DPH	2 419,20	3 220,80

**HRN****Rohová spojka**

Průměr 27 mm

Povrchová úprava	pozink	barva *
Cena bez DPH	311,-	400,-
Cena vč. DPH	373,20	480,00

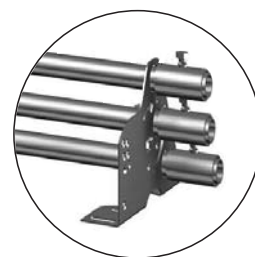

Sněhové zábrany trubkové

**ROR****Trubka**

Povrchová úprava		pozink	barva *
Délka [mm]	3000 mm	534,-	805,-
Cena vč. DPH		640,80	966,00
Délka [mm]	6000 mm	1 023,-	1 868,-
Cena vč. DPH		1 227,60	2 241,60

Průměr 27 mm

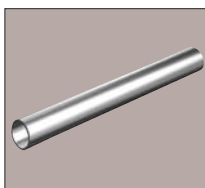
**UNIK****Univerzální konzola**

Povrchová úprava	pozink	barva *
Cena bez DPH	149,-	248,-
Cena vč. DPH	178,80	297,60

Konzola slouží jako přípojný prvek pro montáž sněhových zábran trubkových i roštových, střešních lávek (kombinace 2 kusů) a ochranného zábradlí.

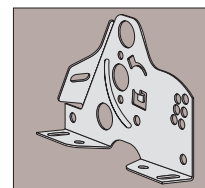
**SKH****Spojka trubek**

Průměr 27 mm

Povrchová úprava	pozink	barva *
Cena bez DPH	163,-	208,-
Cena vč. DPH	195,60	249,60

**AND****Koncovka**

Průměr 27 mm

Povrchová úprava	pozink	barva *
Cena bez DPH	94,-	133,-
Cena vč. DPH	112,80	159,60



Sněhové zábrany deskové

SNO**Sněhová zábrana desková**

Povrchová úprava		pozink	barva *
Délka [mm]	2070 mm	1 136,-	1 685,-
Cena vč. DPH		1 363,20	2 022,00
Délka [mm]	3060 mm	1 626,-	2 402,-
Cena vč. DPH		1 951,20	2 882,40

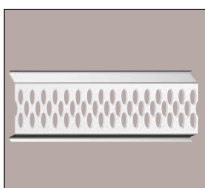

Střešní a stěnové žebříky



KOFS

Koncová úchytka žebříku na fasádu

délka	pozink	barva *
150 mm	939,-	1 216,-
Cena vč. DPH	1 126,80	1 459,20
250 mm	959,-	1 251,-
Cena vč. DPH	1 150,80	1 501,20
350 mm	979,-	1 275,-
Cena vč. DPH	1 174,80	1 530,00
450 mm	1 824,-	2 373,-
Cena vč. DPH	2 188,80	2 847,60
550 mm	2 016,-	2 619,-
Cena vč. DPH	2 419,20	3 142,80
650 mm	2 046,-	2 654,-
Cena vč. DPH	2 455,20	3 184,80

Cena za pár



STAFS

Úchytka žebříku běžná

délka	pozink	barva *
150 mm	490,-	672,-
Cena vč. DPH	588,00	806,40
250 mm	519,-	727,-
Cena vč. DPH	622,80	872,40
350 mm	553,-	795,-
Cena vč. DPH	663,60	954,00
450 mm	914,-	1 221,-
Cena vč. DPH	1 096,80	1 465,20
550 mm	979,-	1 280,-
Cena vč. DPH	1 174,80	1 536,00
650 mm	1 038,-	1 340,-
Cena vč. DPH	1 245,60	1 608,00

Cena za pár

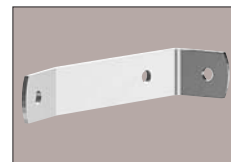

STED

Žebřík

Stupně	délka	pozink	barva *
5	1500 mm	1 839,-	2 526,-
	Cena vč. DPH	2 206,80	3 031,20
6	1800 mm	2 204,-	3 005,-
	Cena vč. DPH	2 644,80	3 606,00
8	2400 mm	2 946,-	4 045,-
	Cena vč. DPH	3 535,20	4 854,00
10	3000 mm	3 677,-	4 928,-
	Cena vč. DPH	4 412,40	5 913,60
12	3600 mm	4 409,-	5 408,-
	Cena vč. DPH	5 290,80	6 489,60



FSTS

Úchytka žebříku na falcovaný plech

Povrchová úprava	pozink	barva *
Cena bez DPH	514,-	717,-
Cena vč. DPH	616,80	860,40

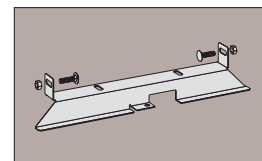

HALH/HALR

Žebříkové madlo/kulaté

Povrchová úprava	pozink	barva *
HALH	2 046,-	2 867,-
Cena vč. DPH	2 455,20	3 440,40
HALR	2 165,-	3 035,-
Cena vč. DPH	2 598,00	3 642,00

Cena za pár

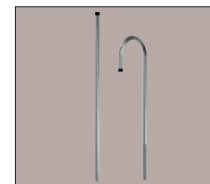

FBST 1

Úchytka žebříku

Pro připevňovací desku

Povrchová úprava	pozink	barva *
Cena bez DPH	371,-	484,-
Cena vč. DPH	445,20	580,80

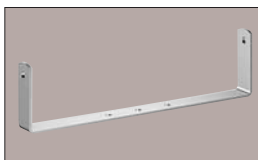

SKAN

Spojka žebříku pevná

Povrchová úprava	pozink	barva *
Cena bez DPH	395,-	-
Cena vč. DPH	474,00	-



TSS

Spojka žebříku kloubová

Povrchová úprava	pozink	barva *
Cena bez DPH	1 029,-	-
Cena vč. DPH	1 234,80	-



STSK

Lamela ochranného koše

Povrchová úprava	pozink	barva *
Cena bez DPH	658,-	900,-
Cena vč. DPH	789,60	1 080,00

Cena za sadu – 4 ks

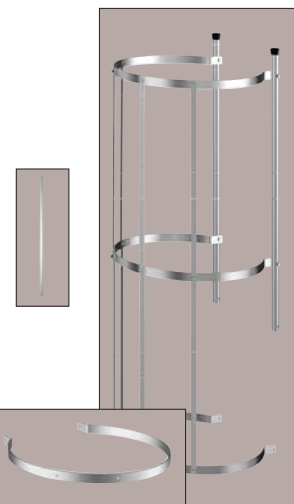

BYSK

Obruč pro zábradlí

Povrchová úprava	pozink	barva *
Cena bez DPH	737,-	1 038,-
Cena vč. DPH	884,40	1 245,60

Střešní systém LindabSafety

Lindab Safety je alternativou k systému Protectline. Obsahuje stejná řešení pro bezpečnost střechu, ale k jejich dosažení využívá odlišné komponenty. Liší se všechny součásti systému a nelze proto výrobky Safety kombinovat s řadou Protectline. Safety je jednodušší, méně nákladné, ale perfektně funkční řešení sněhových zábran, střešních lávek, žebříků a dalších prvků ochrany práce a pohybu po střechách. Dle druhu krytiny zvolte příslušné konzoly, dále jsou již komponenty shodné pro všechny krytiny. Volit můžete z široké škály plechových krytin, ale montáž může být provedena také na klasickou skládanou taškovou krytinu. S rozpočtem, výběrem konzol, nebo jinými otázkami Vám rádi pomůžeme na tel.: 724 157 671 nebo stepan.lasek@lindab.com



KTWACO

Konzola žebříku

Komponent	Velikost	Povrch	Cena CZK bez DPH	Cena CZK vč. DPH
Konzola žebříku	20cm	pozink	151	181,20
Konzola žebříku	20cm	barva	188	225,60
Konzola žebříku	75cm	pozink	221	265,20
Konzola žebříku	75cm	barva	327	392,40
Konzola žebříku	100cm	pozink	241	289,20
Konzola žebříku	100cm	barva	372	446,40
Konzola žebříku	120cm	pozink	327	392,40
Konzola žebříku	120cm	barva	446	535,20

Pozn.: Šrouby pro kotvení do zdi nejsou součástí dodávky



potřebný spojovací materiál:
2x KTM8 25
1x KTM8 40
3x KTNUT

KTCOKN

Objímka žebříkové konzoly

Komponent	Povrch	Cena CZK bez DPH	Cena CZK vč. DPH
Objímka žebříkové konzoly	pozink	70	84,00
Objímka žebříkové konzoly	barva	98	117,60



potřebný spojovací materiál:
1x KTM8 40
1x KTNUT

KTCOLA

Spojka žebříku zeď/střecha

Komponent	Povrch	Cena CZK bez DPH	Cena CZK vč. DPH
Spojka žebříku zeď/střecha	pozink	74	88,80
Spojka žebříku zeď/střecha	barva	135	162,00



potřebný spojovací materiál:
2x KTM8 40
2x KTNUT

KTLADD

Žebřík zeď/střecha

Komponent	Velikost	Povrch	Cena CZK bez DPH	Cena CZK vč. DPH
Žebřík, 4 - stupně	1,2 m	pozink	1 236	1 483,20
Žebřík, 4 - stupně	1,2 m	barva	1 567	1 880,40
Žebřík, 8 - stupně	2,4 m	pozink	1 944	2 332,80
Žebřík, 8 - stupně	2,4 m	barva	2 537	3 044,40
Žebřík, 10 - stupně	3,0 m	pozink	2 341	2 809,20
Žebřík, 10 - stupně	3,0 m	barva	3 151	3 781,20
Žebřík, 12 - stupně	3,6 m	pozink	2 832	3 398,40
Žebřík, 12 - stupně	3,6 m	barva	3 621	4 345,20
Žebřík, 14 - stupně	4,2 m	pozink	3 196	3 835,20
Žebřík, 14 - stupně	4,2 m	barva	4 182	5 018,40



potřebný spojovací materiál:
2x KTM8 25
2x KTNUT

KTSTR

Zesílení konzoly pro montáž na římsu

Komponent	Povrch	Cena CZK bez DPH	Cena CZK vč. DPH
Zesílení konzoly	pozink	65	78,00
Zesílení konzoly	barva	98	117,60



potřebný spojovací materiál:
2x KTM8 40
2x KTNUT

KTHARA

Kulaté madlo žebříku

Komponent	Povrch	Cena CZK bez DPH	Cena CZK vč. DPH
Kulaté madlo žebříku	pozink	413	495,60
Kulaté madlo žebříku	barva	651	781,20



KTHRCL

Spodní madlo žebříku

Komponent	Povrch	Cena CZK bez DPH	Cena CZK vč. DPH
spodní část madla	pozink	158	189,60
spodní část madla	barva	259	310,80



KTCLPR

Zábrana lezení pro spodní část žebříku

Komponent	Povrch	Cena CZK bez DPH	Cena CZK vč. DPH
Zábrana lezení pro spodní část žebříku	pozink	1 944	2 332,80
Zábrana lezení pro spodní část žebříku	barva	3 585	4 302,00



potřebný spojovací materiál:
2x KTM8 40
2x KTNUT

KTLASS

Držák pro drážkové krytiny

Komponent	Povrch	Cena CZK bez DPH	Cena CZK vč. DPH
Držák na drážkové krytiny rozteč drážek 600mm	pozink	225	270,00
Držák na drážkové krytiny rozteč drážek 600mm	barva	336	403,20

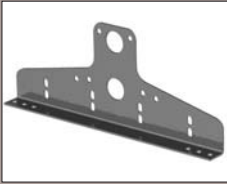

KTFLS

Konzola pro plechové krytiny

Komponent	Povrch	Cena CZK bez DPH	Cena CZK vč. DPH
Konzola pro plechové krytiny modul=350mm	pozink	280	336,00
Konzola pro plechové krytiny modul=350mm	barva	353	423,60
Konzola pro plechové krytiny modul=400mm	pozink	308	369,60
Konzola pro plechové krytiny modul=400mm	barva	402	482,40

Dodává se včetně podložek a šroubů do dřeva

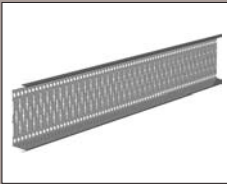

potřebný spojovací materiál:
2x KTM8 25
2x KTNUT

KTSNFE

Sněhová zábrana

Komponent	Povrch	Cena CZK bez DPH	Cena CZK vč. DPH
Sněhová zábrana 2500 mm	pozink	1 525	1 830,00
Sněhová zábrana 2500 mm	barva	2 293	2 751,60



potřebný spojovací materiál:
2x KTM8 25
2x KTNUT

KTSSSF

Konzola deskové zábrany pro plechové krytiny v modulu 350 mm

Komponent	Povrch	Cena CZK bez DPH	Cena CZK vč. DPH
Konzola pro drážkovou krytinu	pozink	492	590,40
Konzola pro drážkovou krytinu	barva	599	718,80



potřebný spojovací materiál:
1x KTM8 25
1x KTNUT

KTLATE

Držák žebříku pro plechovou prof. krytinu

Komponent	Povrch	Cena CZK bez DPH	Cena CZK vč. DPH
Držák žebříku pro plechovou prof. krytinu	pozink	108	129,60
Držák žebříku pro plechovou prof. krytinu	barva	129	154,80

Dodává se včetně podložky a šroubu do latě



potřebný spojovací materiál:
2x KTM8 25
2x KTNUT

KTWALK

Lávka

Komponent	Povrch	Cena CZK bez DPH	Cena CZK vč. DPH
Lávka, délka = 3000mm, šířka = 350mm	pozink	2 267	2 720,40
Lávka, délka = 3000mm, šířka = 350mm	barva	3 392	4 070,40

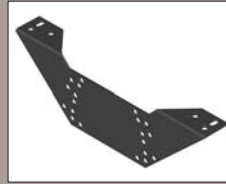

potřebný spojovací materiál:
4x KTM8 25
4x KTNUT

KTUWCO

Horní konzola lávky

Komponent	Povrch	Cena CZK bez DPH	Cena CZK vč. DPH
Horní konzola lávky	pozink	176	211,20
Horní konzola lávky	barva	233	279,60



potřebný spojovací materiál:
4x KTM8 40
4x KTNUT

KTOPFS

Protikus pro montáž na stojatou drážku

Komponent	Povrch	Cena CZK bez DPH	Cena CZK vč. DPH
Protikus pro montáž na stojatou drážku	pozink	94	112,80
Protikus pro montáž na stojatou drážku	barva	123	147,60

Délka prvku: 350 mm, lze kombinovat pouze s KTFLS 350



KTIPIPE

Trubky pro zachytávače a zábradlí

Komponent	Povrch	Cena CZK bez DPH	Cena CZK vč. DPH
Trubka 32mm dl.=3000mm	pozink	524	628,80
Trubka 32mm dl.=3000mm	barva	716	859,20

Trubky se zajišťují proti posuvu samořeznými šroubami - není součástí dodávky



potřebný spojovací materiál:
1x KTM8 40
1x KTNUT

KTHJKE

Horní spojka zábradlí a sloupku

Komponent	Povrch	Cena CZK bez DPH	Cena CZK vč. DPH
Horní spojka	pozink	288	345,60
Horní spojka	barva	350	420,00



KTHAPO

Sloupek zábradlí

Komponent	Povrch	Cena CZK bez DPH	Cena CZK vč. DPH
Sloupek zábradlí	pozink	668	801,60
Sloupek zábradlí	barva	766	919,20



KTSSAB

Lamela ochranného koše žebříku

Komponent	Povrch	Cena CZK bez DPH	Cena CZK vč. DPH
lamela koše, délka 1200mm	pozink	291	349,20
lamela koše, délka 1200mm	barva	355	426,00

Pro vytvoření koše je třeba 7 lamel KTSSAB



KTM8, KTNUT

Metrický šroub a matka pro spojení prvků SAFETY

Komponent	Povrch	Cena CZK bez DPH	Cena CZK vč. DPH
KTM8 šroub délky 25 mm	pozink	9	10,80
KTM8 šroub délky 40 mm	pozink	12	14,40
KTNUT matka pro KTM8	pozink	5	6,00



KTHEND

Koncová zábrana lávky

Komponent	Povrch	Cena CZK bez DPH	Cena CZK vč. DPH
Koncová zábrana lávky	pozink	737	884,40
Koncová zábrana lávky	barva	831	997,20



potřebný spojovací materiál:
4x KTM8 25
4x KTNUT

KTHJK

Středová spojka zábradlí a sloupku

Komponent	Povrch	Cena CZK bez DPH	Cena CZK vč. DPH
Středová spojka	pozink	288	345,60
Středová spojka	barva	350	420,00



KTHPOW

Spona sloupku zábradlí

Komponent	Povrch	Cena CZK bez DPH	Cena CZK vč. DPH
Spona sloupku zábradlí	pozink	126	151,20

Slouží k upevnění sloupku zábradlí na lávku



potřebný spojovací materiál:
7x KTM8 25
7x KTNUT

KTCSAB

Obruč ochranného koše žebříku

Komponent	Povrch	Cena CZK bez DPH	Cena CZK vč. DPH
Obruč, průměr 750mm	pozink	622	746,40
Obruč, průměr 750mm	barva	757	908,40

Pro vytvoření koše je třeba 7 lamel KTSSAB

Obchodní zástupci společnosti Lindab

- | | |
|-------------------------------------|---------------------------------------|
| 1 Praha a okolí - 602 313 545 | 5 Jižní Morava - 724 878 028 |
| 2 Východní Čechy - 602 241 202 | 6 Vysočina - 724 291 318 |
| 3 Severní Morava - 602 544 616 | 7 Jižní a západní Čechy - 606 636 660 |
| 4 Olomoucko a Zlínsko - 724 364 422 | 8 Severní Čechy - 724 089 837 |



Lindab s.r.o.

Praha: Na Hůrce 1081/6, 161 00 Praha 6-Ruzyně
Tel.: +420 233 107 200, Fax: +420 233 107 250

Hustopeče: Javorová 1A/788, 693 01 Hustopeče u Brna
Tel: +420 519 360 181, Fax: +420 519 360 180

Ostrava: Místecká 2933/111, 703 00 Ostrava-Vítkovice
Tel.: +420 596 227 067, Fax: +420 596 227 068

e-mail: info@lindab.cz www.lindab.cz

Všechny ceny jsou uvedeny v Kč. Černé jsou uvedeny ceny bez DPH. Barevně jsou odlišeny ceny včetně DPH 20%. Právo změny vyhrazeno!

Váš prodejce: